

SMOOTH120-L

Schuifdeur Softclose

Montage voorschrift

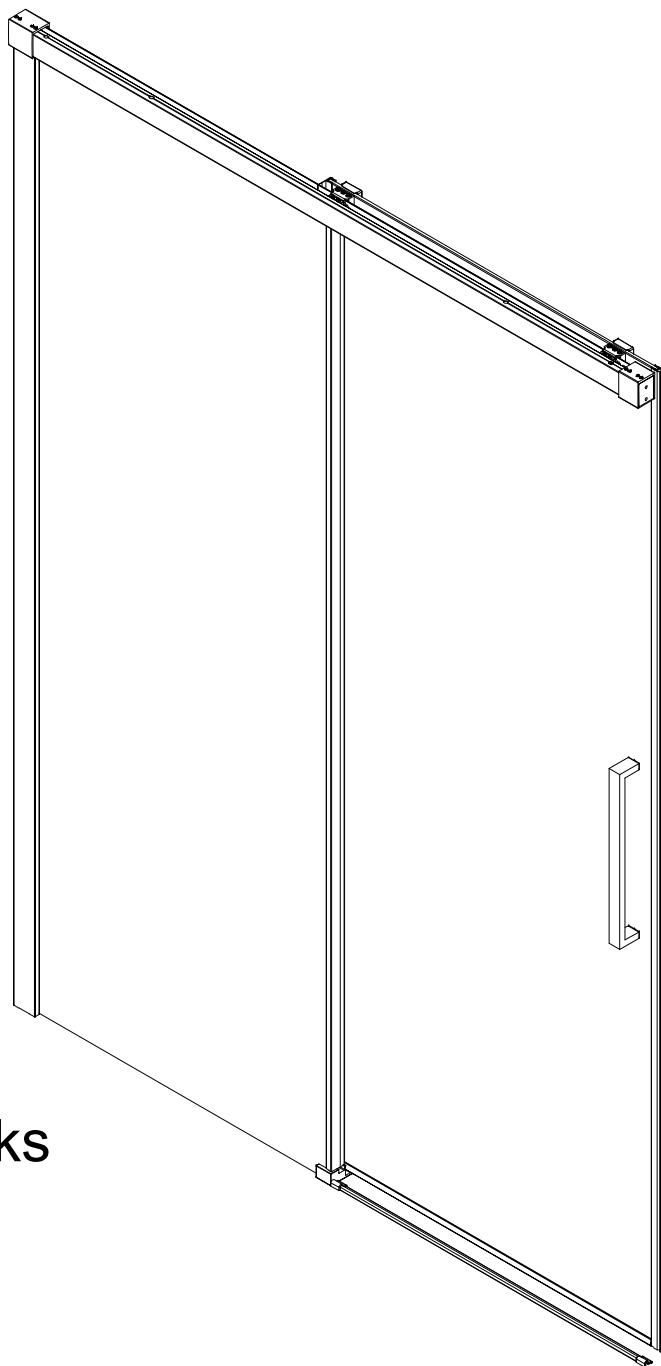

Model Links

Lees deze handleiding goed door voor u met de montage begint.

1. Overtuigt u ervan dat u het benodigde gereedschap heeft
2. Controleer dat de plaats voor montage geschikt is
3. Controleer alle onderdelen van de douchewand op schade of fabricage fouten
4. Overtuigt u ervan dat de montageset compleet is

Indien er onderdelen beschadigt zijn of ontbreken, dient u uw leverancier binnen 2 dagen na de ontvangstdatum daarvan in kennis te stellen. Probeer NIET de douchewand te monteren zonder eerst de hierboven aangegeven 4 punten in acht te hebben genomen. **NA MONTAGE VAN DE DOUCHEWAND KUNT U NIET MEER RECLAMEREN.**

De muurpluggen die met de montageset meegeleverd worden, mogen alleen op stevige wanden gebruikt worden. Bij zogenaamde "scheidingswanden" dient u een andere bevestigingsmethode toe te passen. Wendt u tot een speciaalzaak voor verdere informatie over de juiste bevestigingsmethode. Soms is het voor de juiste boormethode noodzakelijk het advies in te winnen van uw tegelspecialist.

Overtuigt u ervan dat de douchebak of tegelvloer volkomen waterpas is en dat de muur nagenoeg haaks (90 graden) t.o.v. de vloer is. Alleen dan is de douchewand op de juiste manier te monteren.

Let erop met boren dat er geen leidingen beschadigd worden.

De beschermingsfolie op de profielen dienen voor montage verwijderd te worden.

Deze douchewand is zowel in de linker als rechter hoek te monteren.

Benodigheden

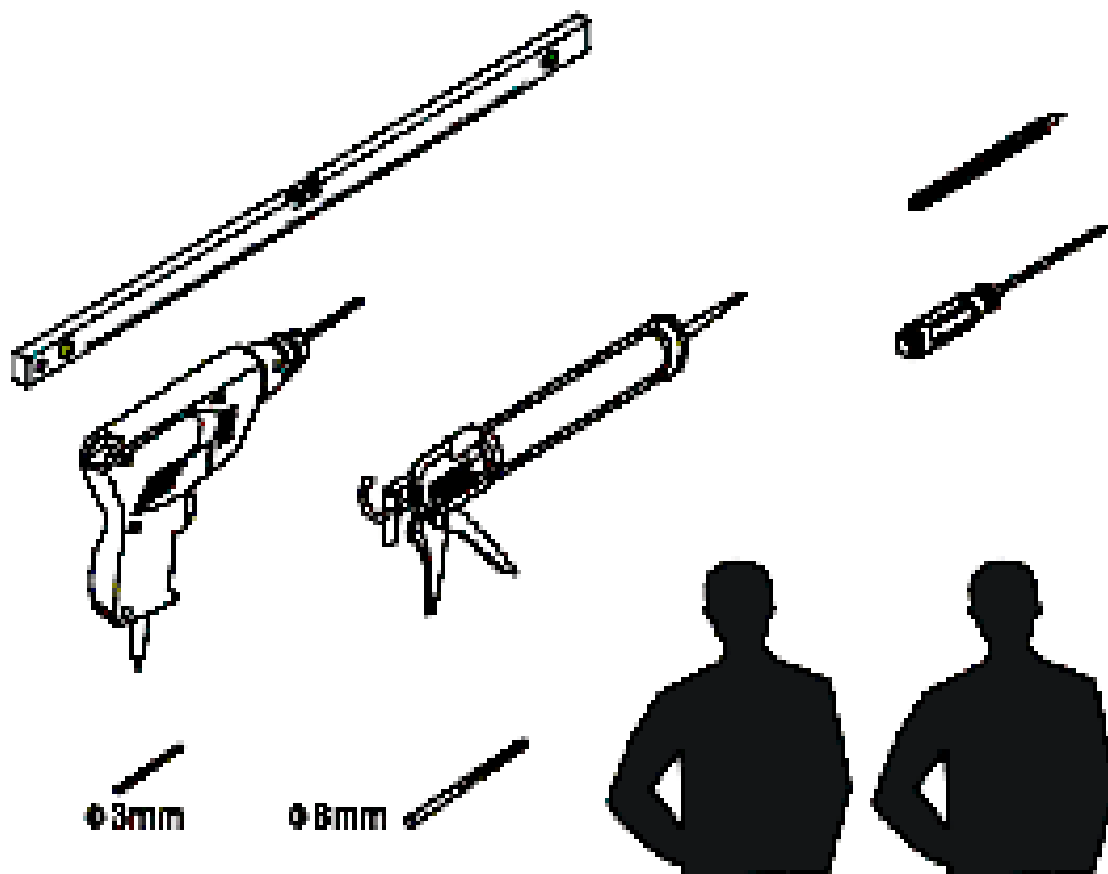

Dit product is zwaar en dient door twee personen gemonteerd te worden.

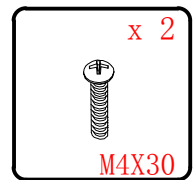
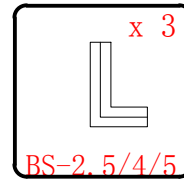
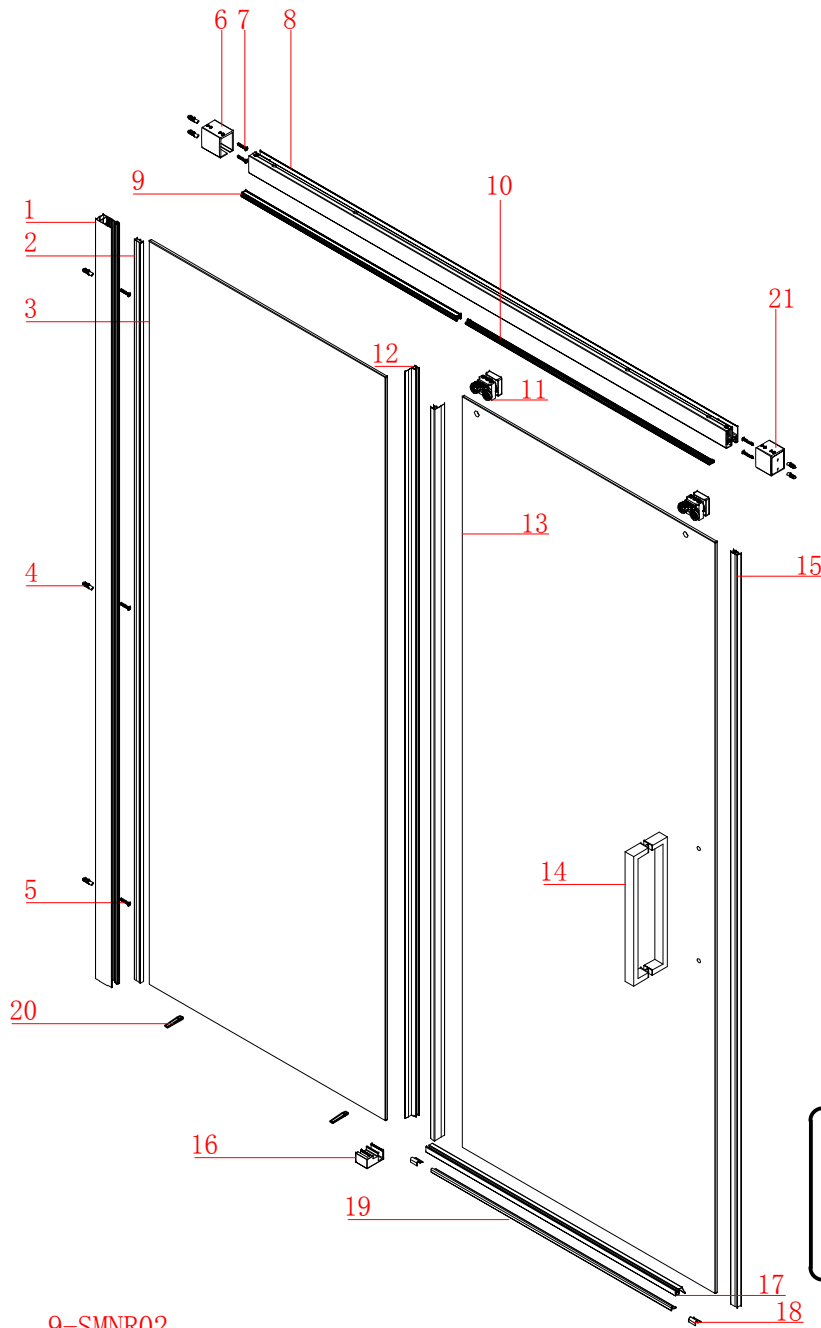

9-SMNR01

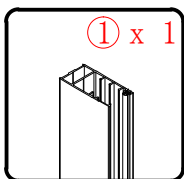

9-SMNR06

9-SMNR02

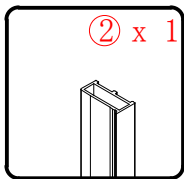

9-SMNR07

9-SMNR03

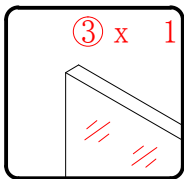

9-SMNR08

9-SMNR04

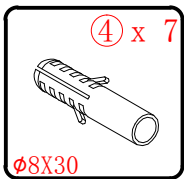

9-SMNR09

9-SMNR05

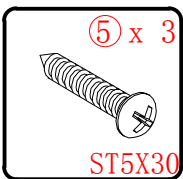

9-SMNR10

9-SMNR05

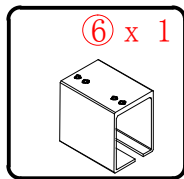

9-SMNR11

9-SMNR05

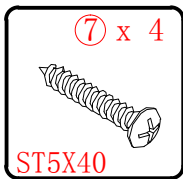

9-SMNR11

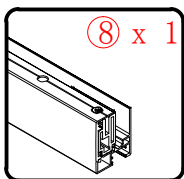

9-SMNR12

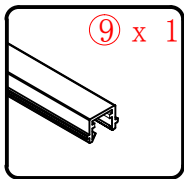

9-SMNR13

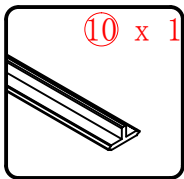

9-SMNR14

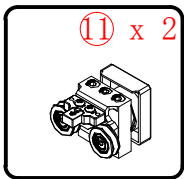

9-SMNR15

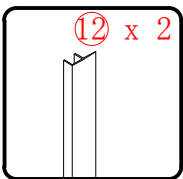

9-SMNR16

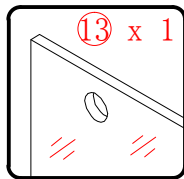

9-SMNR16

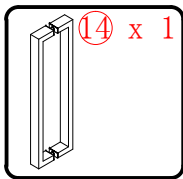

9-SMNR17

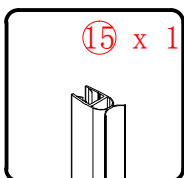

9-SMNR12

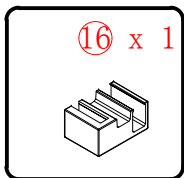

9-SMNR13

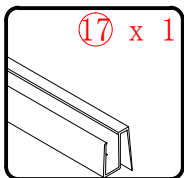

9-SMNR14

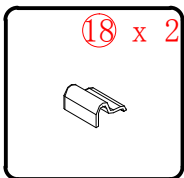

9-SMNR15

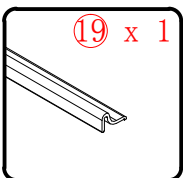

9-SMNR16

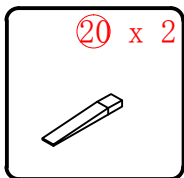

9-SMNR16

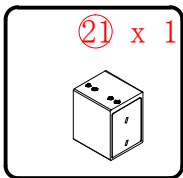

9-SMNR17



Dit product is zwaar en dient door twee personen gemonteerd te worden.



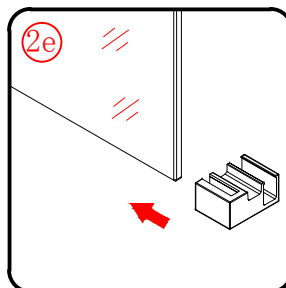
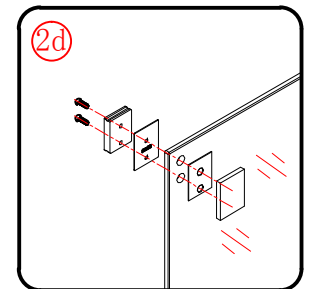
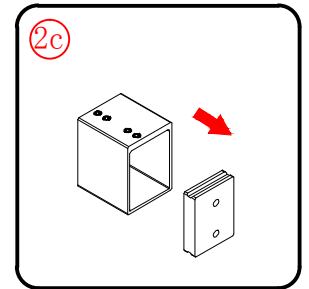
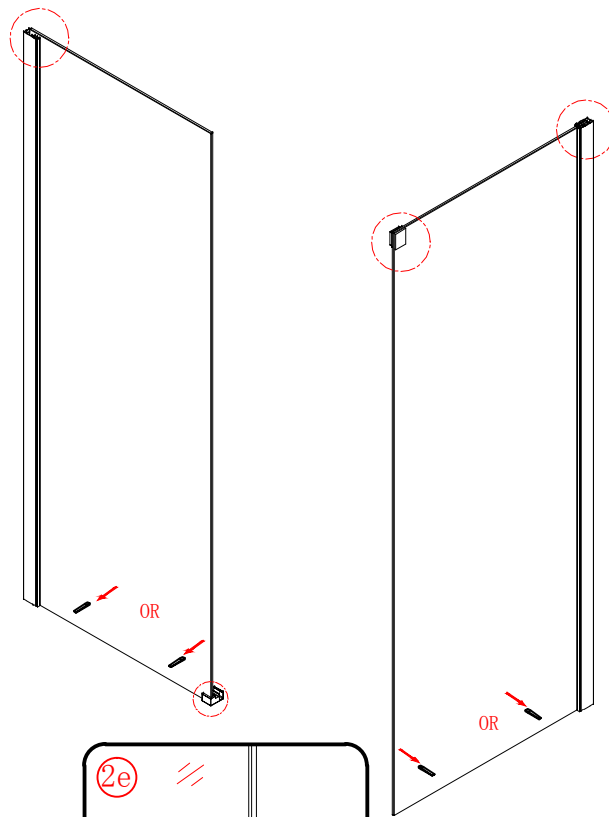
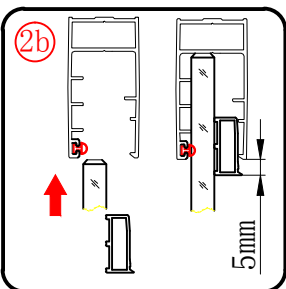
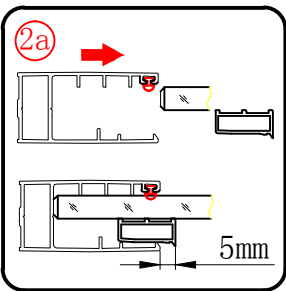
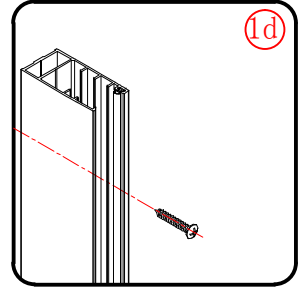
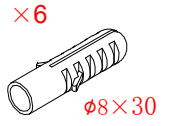
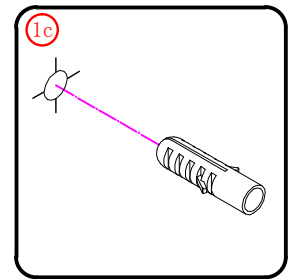
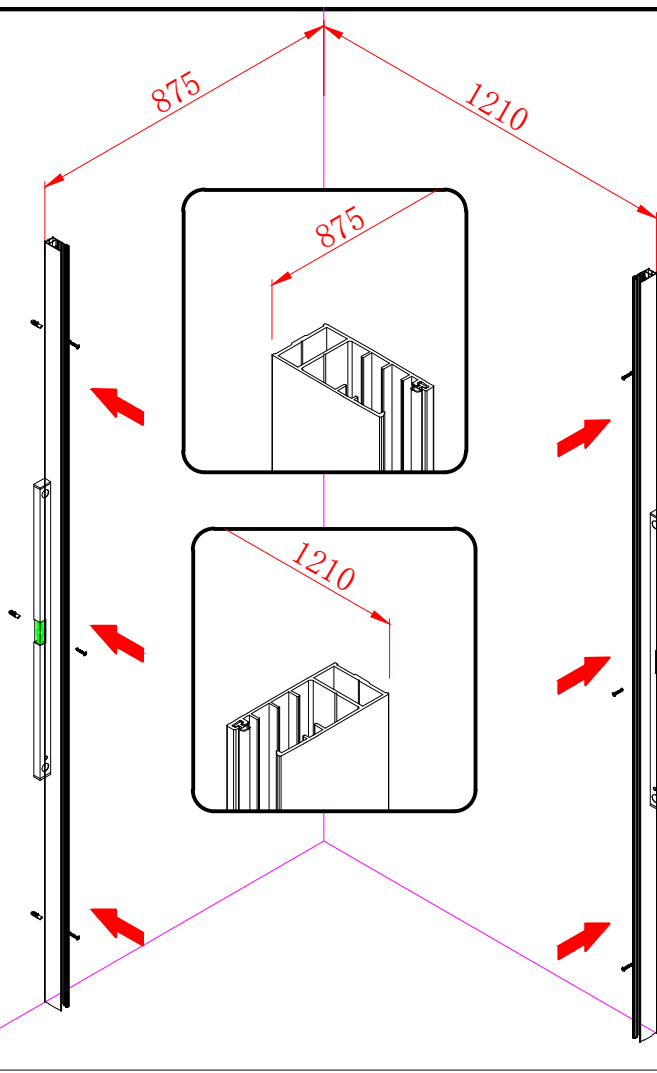
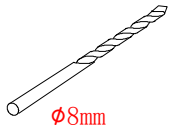
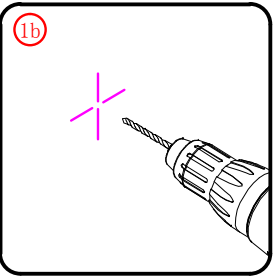
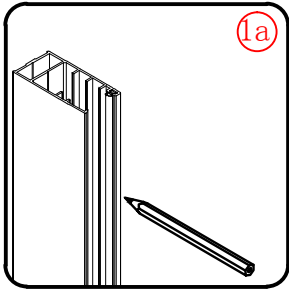

Dit product is zwaar en dient door twee personen gemonteerd te worden.



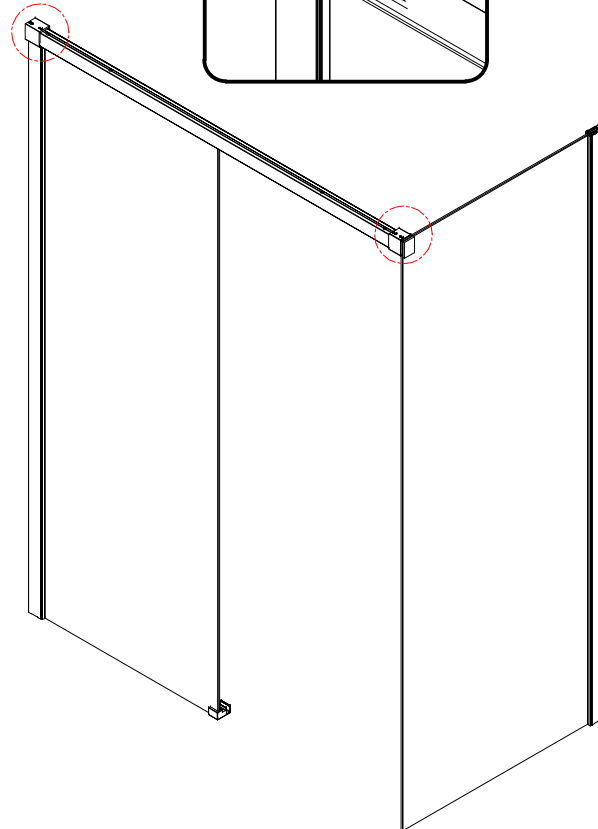
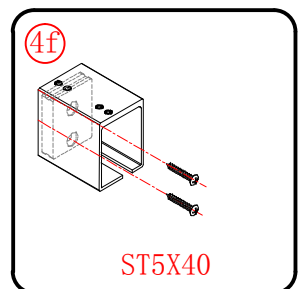
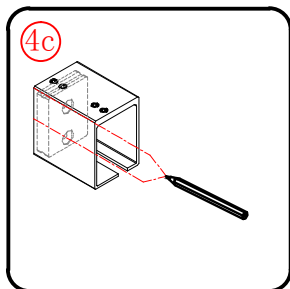
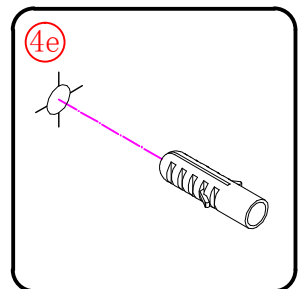
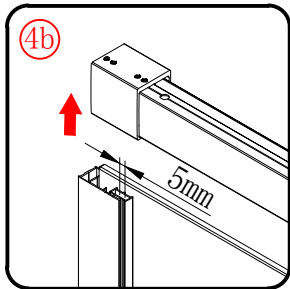
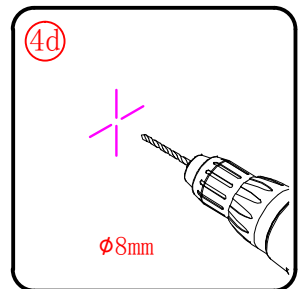
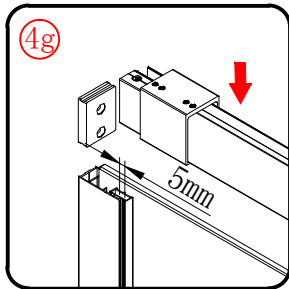
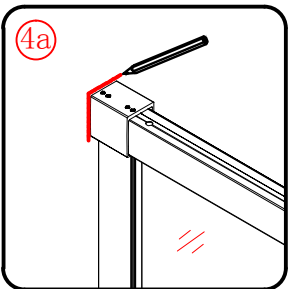
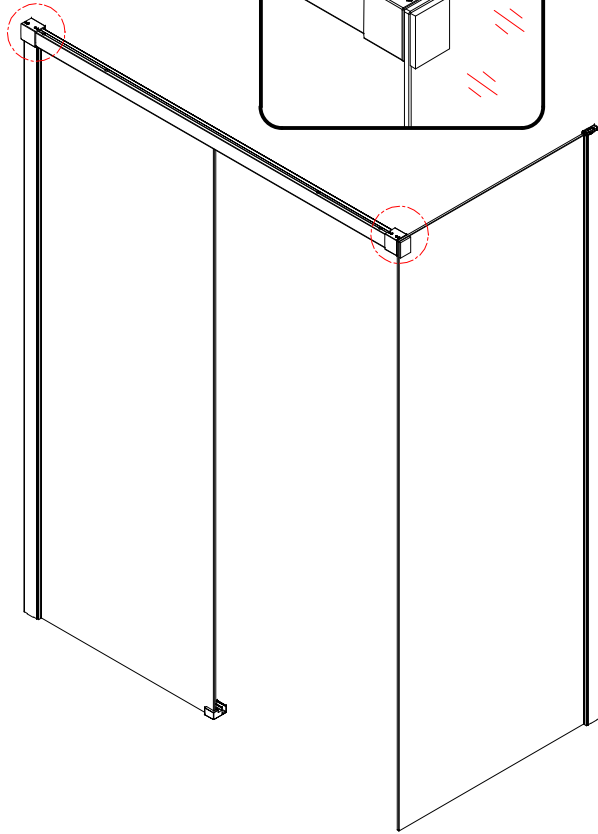
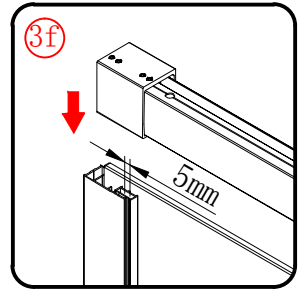
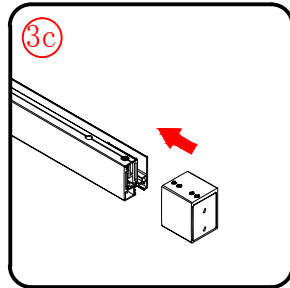
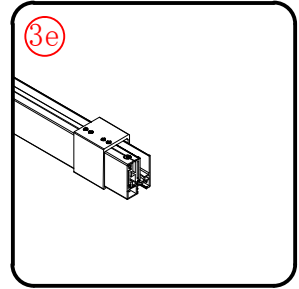
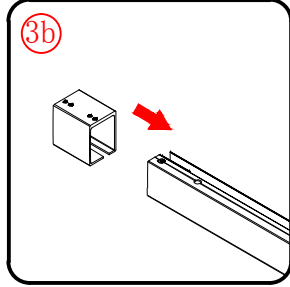
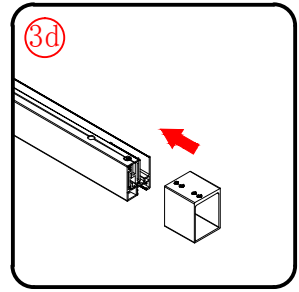
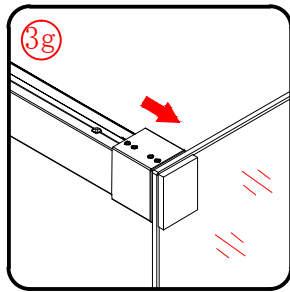
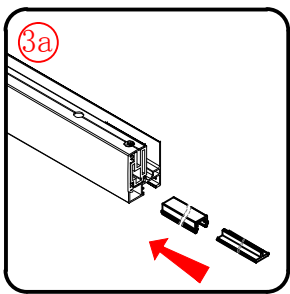

Dit product is zwaar en dient door twee personen gemonteerd te worden.



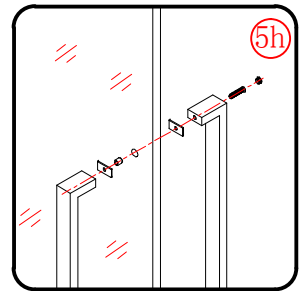
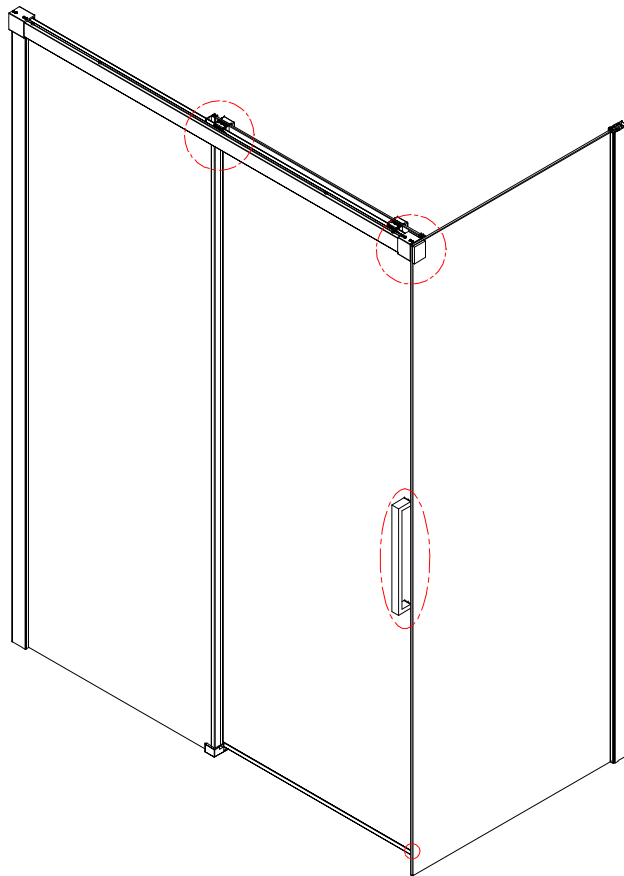
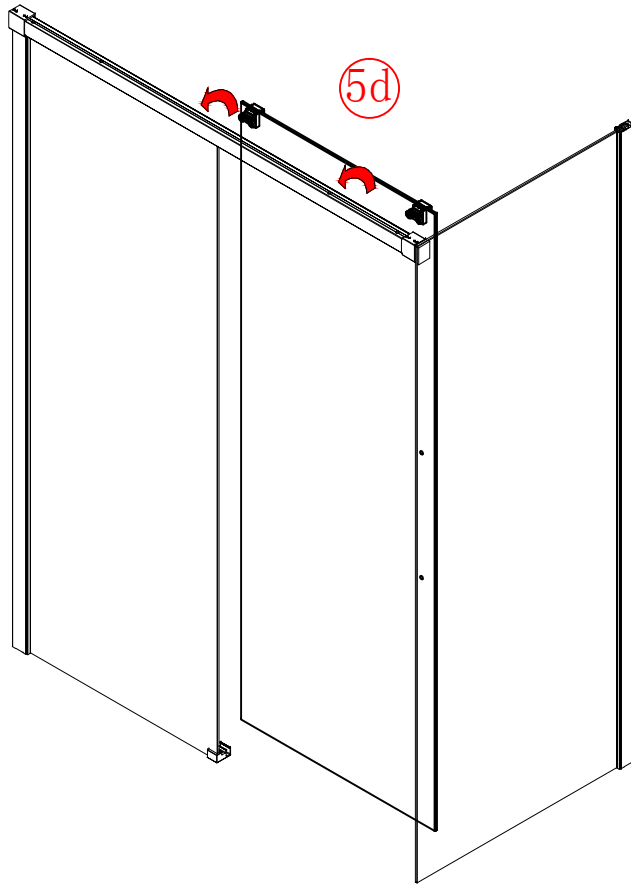
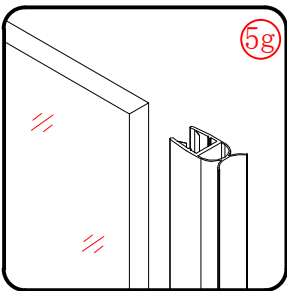
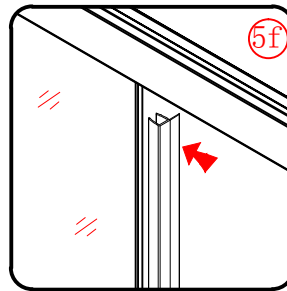
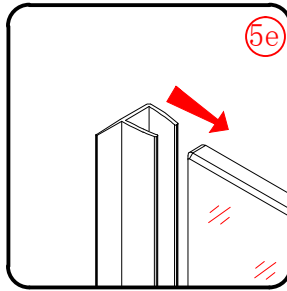
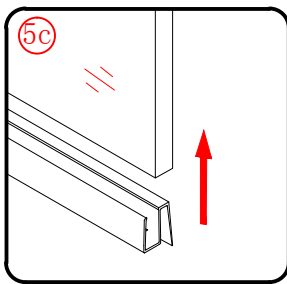
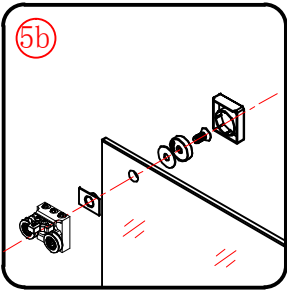
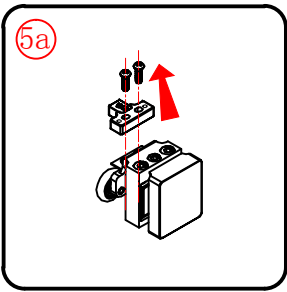

Dit product is zwaar en dient door twee personen gemonteerd te worden.



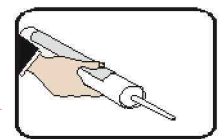
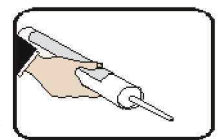
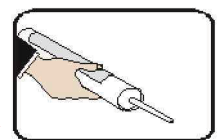
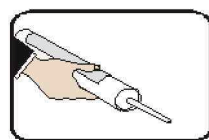
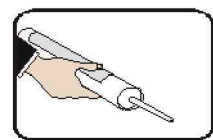
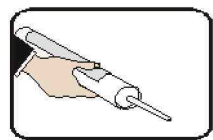
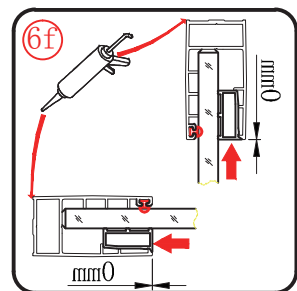
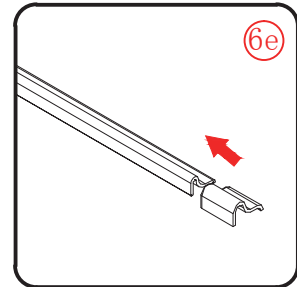
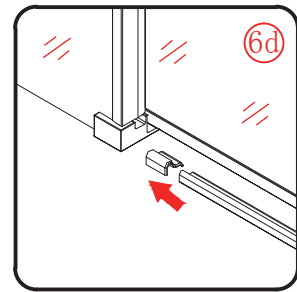
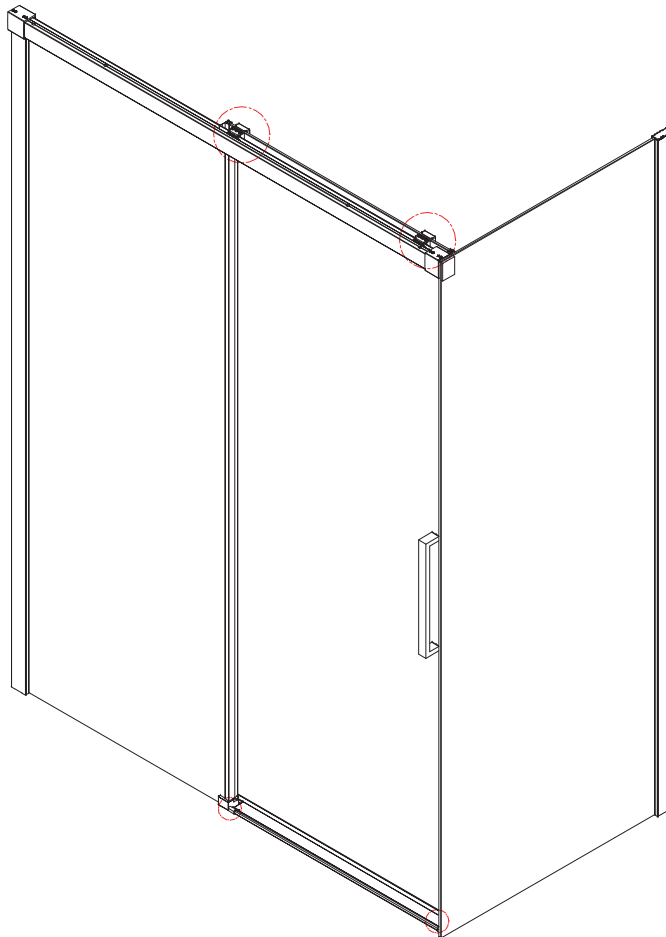
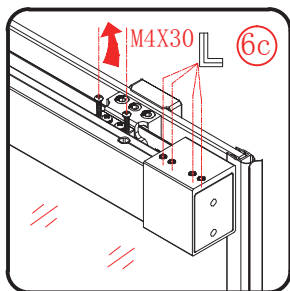
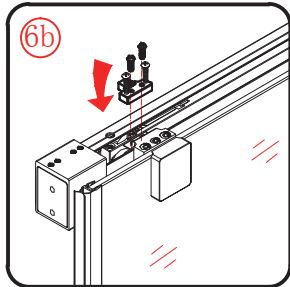
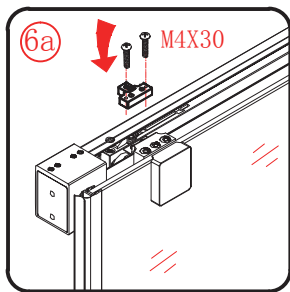

Dit product is zwaar en dient door twee personen gemonteerd te worden.



BELANGRIJKE INFORMATIE VOOR DE KLANT

Onderhoudsvoorschrift:

Voor het schoonmaken van de douchewand alleen een zachte doek gebruiken.

Gebruik nooit oplos-, was-, en schuurmiddelen, omdat deze de glanzende laag van het aluminium kunnen aantasten, c.q. beschadigen.

Schade als gevolg van verkeerde schoonmaak valt niet onder de garantie.

Algemene voorwaarden voor garanties Douchewanden:

De garantie geldt vanaf de afleverdatum van het product tegen overlegging van het aankoopbewijs (de originele kassabon).

De garantie is alleen van toepassing bij normaal huishoudelijk gebruik en indien de installatie- en gebruiksvoorschriften zijn gevolgd. De garantie geldt niet als het defect is ontstaan door een ongeluk, onjuist gebruik, verwaarlozing, verkeert onderhoud en ondeskundig gebruik. Beschadigingen ten gevolge van slijtage of veroorzaakt door schokken of ongelukken vallen niet onder de garantie.

1. Toepassingsgebied

De garantieregeling geldt voor alle typen douchewanden. De garantievoorwaarden zijn in Nederland van toepassing: rekening houdend met de in Nederland geldende veiligheidsvoorschriften en technische normen.

2. Garantie verklaring

Wij garanderen dat onze producten onberispelijk geconstrueerd, geproduceerd en uitgeleverd worden en bij juist gebruik en behandeling volgens onze onderhoudsvoorschriften, betrouwbaar functioneren. Mochten onze cliënten desondanks een probleem met onze producten hebben, dan zullen wij hen snel en deskundig helpen.

3. Garantietermijn

De garantietermijn bedraagt 3 jaar na aankoop van het product. Voor het doen gelden van een aanspraak op garantie, moet de aankoopbon – waaruit de aankoopdatum duidelijk moet blijken worden overlegd. Bij toepassing in bedrijven bedraagt de garantie termijn eveneens 3 jaar onder voorwaarden van regelmatig onderhoud, minstens eenmaal per jaar. De garantietermijn wordt door een reparatie of onderdelenlevering in de garantietermijn niet vernieuwd noch verlengd.

4. Garantieprestaties

4.1 Binnen de genoemde garantietermijn van 3 jaar verhelpt uw leverancier alle fabricagedefecten aan het product, die te wijten zijn aan een fout waarvoor de fabrikant verantwoordelijk is (beperkingen zie 4.5, 4.6). De servicedienst zal het product onderzoeken en zal op basis van eigen deskundigheid beslissen of het probleem gedekt wordt door de garantie.

4.2 De reparatie van het defect geschiedt zodanig, dat naar onze keuze defecte onderdelen gerepareerd worden of door nieuwe onderdelen vervangen worden, waarbij de uitgewisselde onderdelen ons eigendom worden.

4.3 Tijdens de onder punt 3 genoemde garantietermijn worden de ter opheffing van het defect benodigde onderdelen niet berekend (op voorwaarde dat het product gemakkelijk bereikbaar is voor reparatie, zonder extra kosten).

Voorrijkosten en arbeidsloon worden alleen na het verstrijken van het eerste jaar van de garantietermijn berekend.

4.4 Kan een gegronde klacht met de ter beschikking staande middelen niet binnen een redelijke termijn worden opgelost of de reparatie niet door ons worden uitgevoerd of wordt deze ontoelaatbaar vertraagd, dan verklaart de fabrikant zich op verzoek van de klant bereid gratis een vervangend product te leveren. De fabrikant bepaalt op basis van eigen deskundigheid wat een geschikt vervangend product is.

4.5 Niet onder onze garantieprestatie vallen:

Opzettelijk of door slordigheid ontstane beschadiging of defecten. Schade die is ontstaan door het negeren van de tijdens de montage geldende montage – en onderhoudsvoorschriften van onze producten. Storingen, die te wijten zijn aan vervuiling of verkalking van de producten en onderdelen. Op de van siliconen vervaardigde blekstrippen geldt een beperkte garantie van 1 jaar.

4.6 De garantieaanspraak vervalt, wanneer door niet gemachtigde personen werk wordt uitgevoerd of delen van vreemde herkomst worden gebruikt.

4.7 De gedemonteerde, defecte onderdelen / producten moeten met een begeleidend schrijven franco worden teruggezonden aan:

De Badenman

Biesbosweg 4

5145PZ Waalwijk

5. Schadegevallen / productaansprakelijkheid

Is schade ontstaan aan zaken of personen en wordt vermoed dat een van onze producten de schade heeft veroorzaakt, dan moet hiervan onverwijld schriftelijk melding worden gemaakt aan de leverancier opdat onze aansprakelijkheidsverzekering kan worden ingeschakeld. Het bewuste product moet ter beoordeling aan ons worden opgestuurd.